

28
lat
tradycji



**PRODUCENT PROFILI
i
GRANULATÓW PVC**

**KATALOG WYROBÓW
2013**





Już od 1985 roku istniejemy na rynku ciesząc się rozpoznawalną marką. Znani jesteśmy przede wszystkim wśród firm montujących wykładziny z PVC dla których produkujemy Profile Wykończeniowe. Wieloletnie doświadczenie w branży oraz nowoczesna polityka funkcjonowania naszej firmy są tajemnicą naszego sukcesu.

Zajmujemy się szeroko rozumianym przetwórstwem PVC. Produkujemy Granulaty i Regranulaty w szerokim zakresie twardości 40-90 Sh(A). Wykonujemy usługi Kruszenia, Mielenia, Regranulacji odpadów PVC, na których przerób posiadamy odpowiednie pozwolenia.







Opracowaliśmy specjalną recepturę HiTech, którą stosujemy do produkcji Węży do transportu wody. Mają one zastosowanie przede wszystkim w ogrodnictwie, dzięki swoim własnościom: nie ulegają skręcaniu i zginaniu.

Jesteśmy jednym z niewielu producentów Sztachet Plastikowych wytwarzanych z twardego PVC. Dzięki ich estetyce i trwałości nasze Balaski mają zastosowanie w konstrukcji mebli ogrodowych i Ogrodzeń Plastikowych. Sztachety Plastikowe najczęściej wykonywane są z przeznaczeniem na ogrodzenia, meble ogrodowe takie jak ławki. Oferujemy sztachety w kolorze czarnym i brązowym.

Firma Skowroński dzięki dużym zdolnościom produkcyjnym jest w stanie spełnić oczekiwania każdego Klienta. Ich zadowolenie jest miarą naszego sukcesu.

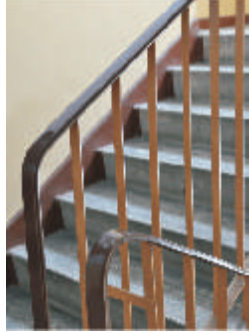
Trwałe Wyroby Trwałe Kontakty

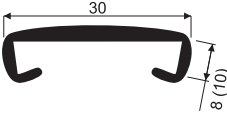
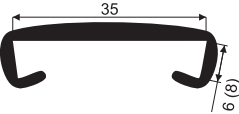
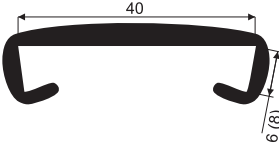
OKŁADZINY PORĘCZOWE

Nazwa Produktu	Wymiar	Produkt	Pakowanie	Kolor
<p>Poręczowa</p>    	<p>W ciągłej sprzedaży: 40 x 6 40 x 8</p> <p>Na zamówienie*: 30 x 8 30 x 10 35 x 6 35 x 8 50 x 6 50 x 8</p>	   	<p>krążki 20 mb</p>	<p>czarny popielaty jasny popielaty ciemny niebieski brązowy zielony czerwony sosna</p>









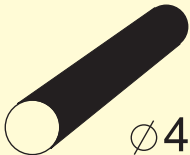

**) Cena produktów nie będących w ciągłej sprzedaży uzależniona jest od wielkości zamówienia.*

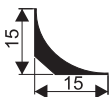
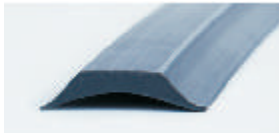
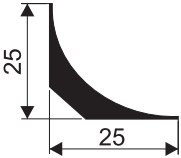
Nasze wyroby posiadają atesty PZH w Warszawie: HK/W/0773/01/2009, HK/B/1007/01/2012.

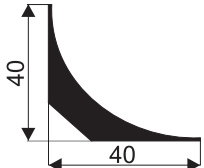

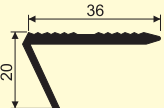
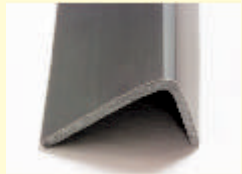
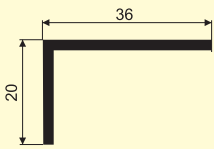

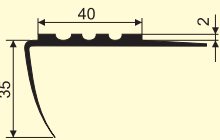

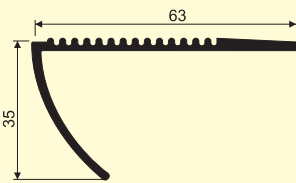

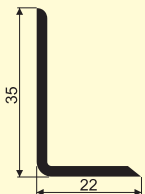

Na życzenie dostarczamy wzorniki wszystkich wyrobów. Istnieje możliwość wykonania w innych odcinkach i kolorach po uprzednim uzgodnieniu ceny, oraz terminu wykonania.

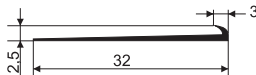
Pełna oferta na: www.firmaskowronski.pl oraz www.sklep.firmaskowronski.pl

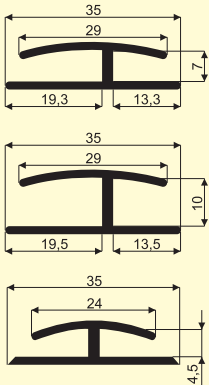

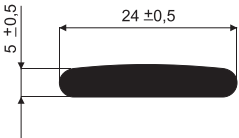

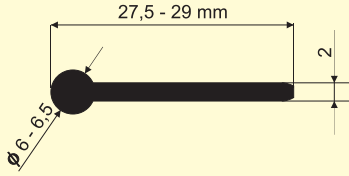
PROFILE WYKOŃCZENIOWE

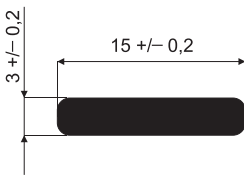
Nazwa Produktu	Wymiar	Produkt	Pakowanie	Kolor
<p>Sznur Spawalniczy</p> 	$\varnothing 4$		szpulka ok. 130 mb	czarny brązowy popielaty biały
<p>Wyobleniowe</p> 	15 x 15 mm		2,5 mb x 40 szt.	czarny
	25 x 25 mm		2,5 mb x 20 szt.	czarny
	40 x 40 mm*		na zamówienie*	czarny
<p>Noski Schodowe</p> 	36 x 20		2,5 mb pakowane po 10 szt.	czarny popielaty brązowy
	36 x 20		2,5 mb pakowane po 10 szt.	czarny popielaty brązowy
	40 x 35		1,5 mb 2 mb 2,5 mb pakowane po 10 szt.	czarny popielaty brązowy
	63 x 35		2,5 mb pakowane po 10 szt.	czarny popielaty brązowy

PROFILE WYKOŃCZENIOWE

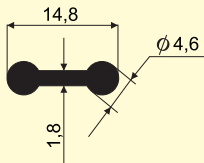
Nazwa Produktu	Wymiar	Produkt	Pakowanie	Kolor
<p>Listwa Przypodłogowa</p> 	35 x 22		krążki 20 mb x 5 szt.	W wersji ryflowanej i gładkiej 20 kolorów w/g wzornika
<p>Wykończeniowa</p> 	32 x 2,5		2,5 mb x 20 szt.	biały czarny popielaty brązowy
<p>Listwy Progowe</p> 	29 x 7 29 x 10 24 x 4,5		2,5 mb pakowane po 20 szt.	czarny brązowy popielaty biały
<p>Saneczkowy</p> 	24 x 5,5		do ustalenia	na zamówienie
<p>Kedra</p> 	w/g ustaleń		do ustalenia	na zamówienie
<p>Prostokątny</p> 	15 x 3		do ustalenia	na zamówienie

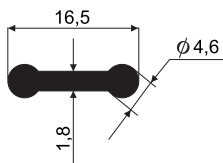
PROFILE DO WYCIERACZEK

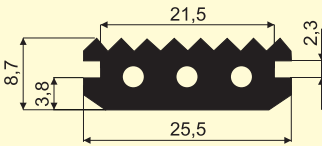
Nazwa Produktu	Wymiar	Produkt	Pakowanie	Kolor
<p>Łącznik Pełny</p> 	14,8 mm*		do ustalenia	na zamówienie
<p>Łącznik z wycięciami</p> 	16,5 mm*		do ustalenia	na zamówienie
<p>Wkład Czyszczący Winiowy</p> 	12,5 x 8,7 mm*		do ustalenia	na zamówienie

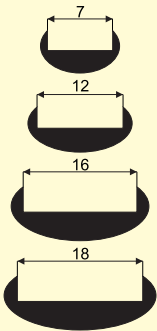

*) Istnieje możliwość wykonania innych wymiarów.

PROFILE DO STANDÓW REKLAMOWYCH

Nazwa Produktu	Wymiar	Produkt	Pakowanie	Kolor
<p>Profil Meblowy</p> 	7 12 16 18*		do ustalenia	na zamówienie

*) Istnieje możliwość wykonania innych wymiarów.

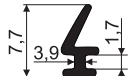
PROFILE DO ŻALUZJI

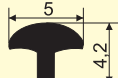





PROFILE OKRĄGŁE

Nazwa Produktu	Wymiar	Produkt	Pakowanie	Kolor
Profil Okrągły 	$\phi 1,5 \div \phi 12^*$		do ustalenia	na zamówienie

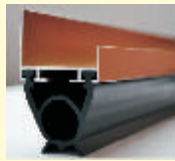
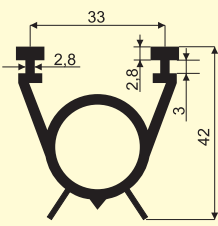

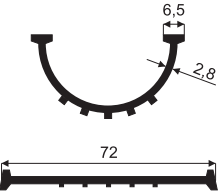

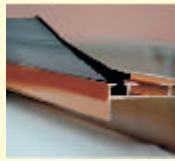
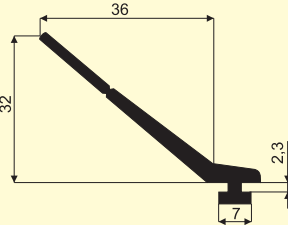
**) Istnieje możliwość wykonania innych wymiarów.*

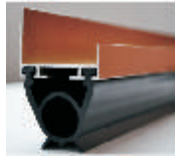
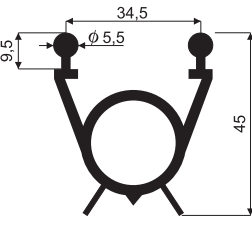
W twardościach ok. 70°ShA i ok. 80°ShA. Istnieje możliwość wykonania w innych twardościach.

USZCZELKI DO BRAM GARAŻOWYCH

Nazwa Produktu	Zastosowanie	Produkt	Pakowanie	Kolor
Segmentowa Dolna UB1 			do ustalenia	na zamówienie
Półokrągła Dolna UB2 			do ustalenia	na zamówienie
Segmentowa Górna UB3 			do ustalenia	na zamówienie
Półokrągła Dolna UB4 			do ustalenia	na zamówienie

WĘŻE OGRODOWE

Nazwa Produktu	Wymiar	Produkt	Pakowanie	Kolor
<p>Wąż Ogrodowy</p>     	<p>1/2 cala</p> <p>3/4 cala</p>	<p>Specjalnie dobrana mieszanka PVC zawierająca wzmocnienie w postaci włókien ciętych, oraz znacznie grubsza ścianka od węży powszechnie dostępnych na rynku pozwoliła na uzyskanie dużej sprężystości oraz wytrzymałości węża. Dzięki temu jest on odporny na zginanie oraz skręcanie.</p>	<p>20 mb</p> <p>30 mb</p> <p>50 mb</p>	<p>zielony</p>

GRANULATY

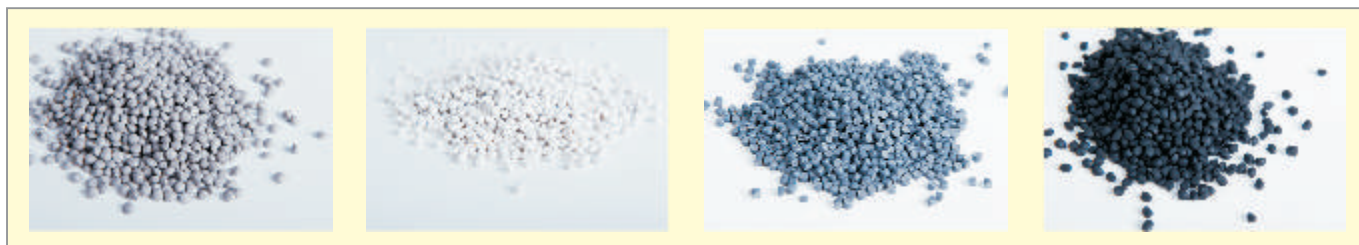

Produkujemy **granulaty PVC** do różnych zastosowań. Granulaty wytwarzane są z suspensyjnego polichlorku winylu (PVC) oraz odpowiednich plastyfikatorów z dodatkiem środków pomocniczych, takich jak stabilizatory, smary, pigmenty. Recepturę przygotowujemy specjalnie na życzenie klienta osiągając oczekiwane parametry techniczne **w zakresie twardości 40 - 90 Sh(A)**.

WKŁADKI TŁUMIĄCE DO OBEJM NA RURY

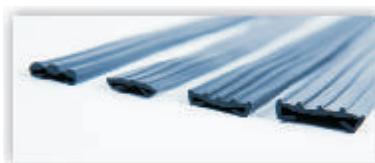

Rysunek	Symbol
	WT 20x1,5
	WT 25x2,5/B
	WT 30x3
	WT 25x1
	WT 20x2/A
	WT 25x3
	WT 25x3W
	WT 25x2W
	WT 20x2/B

Rysunek	Symbol
	WT 20x2
	WT 20x1,5/B
	WT 20x1,5
	WT 24x1,5
	WT 25x2
	WT 25x2,5/A
	WT 20x1,5/A
	WT 26x2W

**) kolor produktów do ustalenia istnieje możliwość wykonania produktu o innych wymiarach.*

SZTACHETY PVC

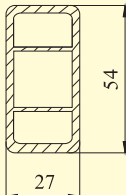
Nazwa Produktu	Wymiar	Produkt	Pakowanie	Kolor
<p>Sztacheta</p> 	54 x 27		Cięcie na wymiar	Brązowy Czarny



PRZYKŁADY ZASTOSOWANIA

Płotki ogrodowe i Pergole	Kratki i podesty	Płoty, Bramy i Furtki	Ławki i Ławeczki
  	  	  	  

WĘŻE DO POWLEKANIA TRZONKÓW ŁOPAT, SZPADLI itp.

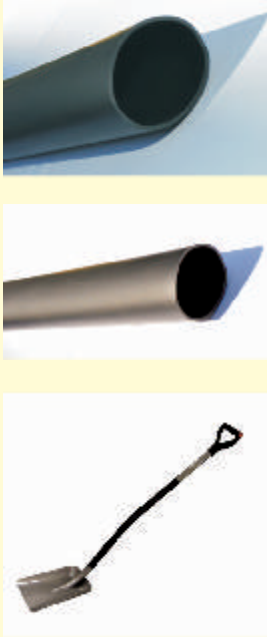
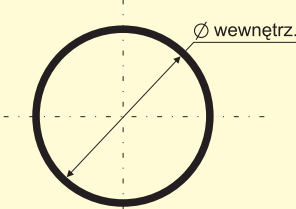
Nazwa Produktu	Wymiar	Produkt	Pakowanie	Kolor
<p>Wąż do Powlekania</p> 	<p>Ø 31 x 1,35</p> <p>Ø 29 x 1,35</p> <p>Ø 26,5 x 1</p> <p>Ø 24 x 0,8*</p>		<p>cięte na odcinki lub zwinęte w kręgi</p>	<p>czarny*</p>

Wąż PVC do powlekania m.in. łopat, szpadli, łopat do śniegu, wioseł i.t.p.

**) Istnieje możliwość wykonania węży o innych wymiarach i w innych kolorach.*

FIRMA SKOWROŃSKI

87-162 LUBICZ, MŁYNIEC PIERWSZY

ul. Rzemieślnicza 1

tel. 56 674 26 21, fax 56 674 26 20, kom. 696 088 844

biuro@firmaskowronski.com.pl

www.firmaskowronski.com.pl

www.sklep.firmaskowronski.pl